

令和3年度 全旭川高校新人卓球大会

兼 第49回北海道高等学校選抜卓球大会旭川支部予選会
 と き 令和3年 11月 6日(土) 男女学校対抗 決勝まで
 11月 7日(日) 男女ダブルス・シングルス

男子学校対抗 (予選リーグ)

Aブロック 《試合順》 ①2-3 ②1-3 ③1-2

	1	2	3	勝/敗	順
1 旭川実業		○ 3-0	○ 3-0	2/0	1
2 旭川東	X 0-3		○ 3-0	1/1	2
3 旭川高等支援	X 0-3	X 0-3		0/2	3

Bブロック 《試合順》 ①2-3 ②1-3 ③1-2

	1	2	3	勝/敗	順
1 旭川北		○ 3-0	○ 3-1	2/0	1
2 羽幌	X 0-3		○ 3-1	1/1	2
3 旭川高専	X 1-3	X 1-3		0/2	3

Cブロック 《試合順》 ①1-4 ②2-3 ③1-3 ④2-4 ⑤1-2 ⑥3-4

	1	2	3	4	勝/敗	順
1 旭川工業		X 1-3	X 2-3	○ (3-0)	1/2	3
2 留萌	○ 3-1		○ 3-0	○ (3-0)	3/0	1
3 旭川永嶺	○ 3-2	X 0-3		○ (3-0)	2/1	2
4 旭川藤星	X (0-3)	X (0-3)	X (0-3)		0P	-

Dブロック 《試合順》 ①1-4 ②2-3 ③1-3 ④2-4 ⑤1-2 ⑥3-4

	1	2	3	4	勝/敗	順
1 旭川南		○ 3-0	X 0-3	○ (3-0)	2/1	2
2 旭川農業	X 0-3		X 0-3	○ (3-0)	1/2	3
3 旭川西	○ 3-0	○ 3-0		○ (3-0)	3/0	1
4 富良野緑峰	X (0-3)	X (0-3)	X (0-3)		0P	-

男子学校対抗 (決勝トーナメント)



女子学校対抗

予選リーグ (試合順 3チーム①2-3 ②1-3 ③1-2)

Aブロック	1	2	3	得点	勝/敗	順位
1 旭川北		0 3-1	0 (3-0)		2/0	1
2 旭川南	X 1-3		0 (3-0)		1/1	2
3 留萌	X (0-3)	X (0-3)			0P	-

Bブロック	1	2	3	4	得点	勝/敗	順位
1 旭川永嶺		X 1-3	0 (3-0)	0 (3-0)		2/1	2
2 旭川西	0 3-1		0 (3-0)	0 (3-0)		3/0	1
3 旭川実業	X (0-3)	X (0-3)		0 (3-0)		0P	-
4 羽幌	X (0-3)	X (0-3)	X (0-3)			0P	-

Cブロック	1	2	3	4	得点	勝/敗	順位
1 旭川農業		X (0-3)	X (0-3)	X (0-3)		0P	-
2 旭川商業	0 (3-0)		0 3-0	0 3-1		3/0	1
3 旭川東	0 (3-0)	X 0-3		0 3-2		2/1	2
4 旭川藤星	0 (3-0)	X 1-3	X 2-3			1/2	3

(試合順 4チーム①1-4 ②2-3 ③1-3 ④2-4 ⑤1-2 ⑥3-4)

決勝トーナメント

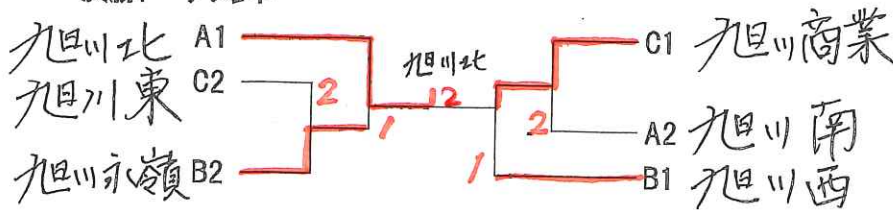

決勝

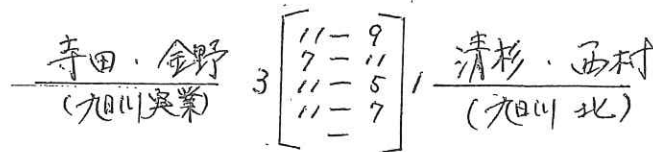

選抜卓球旭川支部予選
R. 3.11.7
鷹栖総合体育館

女子ダブルス

- 1 寺田1・金野1 (旭実)
- 2 行徳2・丸山1 (旭東)
- 3 朝日2・佐藤2 (永嶺)
- 4 柳橋1・松尾1 (旭南)
- 5 鈴木2・藤野1 (旭北)
- 6 三鍋2・千葉2 (旭西)
- 7 大島1・有富1 (旭農)
- 8 本間2・只石1 (旭東)
- 9 畑山2・宮田2 (旭北)
- 10 横山2・坂本2 (永嶺)
- 11 大西1・田村1 (旭南)
- 12 坂下2・村山2 (旭商)

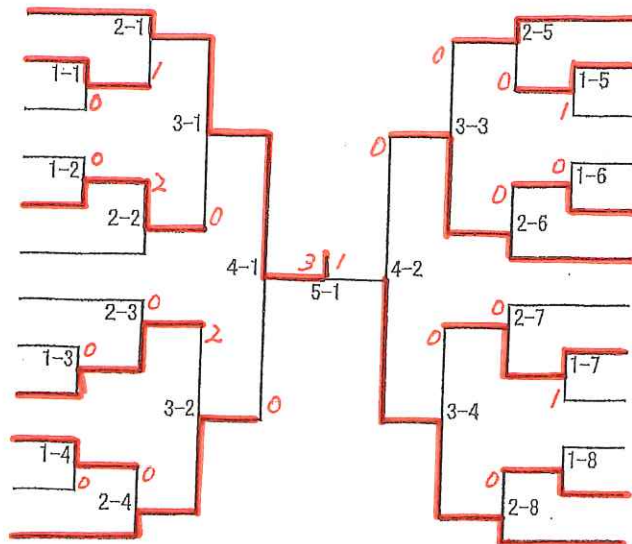

- 石井2・笠井2 (永嶺) 13
- 佐藤2・佐藤1 (旭商) 14
- 小西2・廣瀬2 (旭北) 15
- 宮本2・杉本1 (羽幌) 16
- 宇高1・三谷1 (旭北) 17
- 佐久間2・田代1 (旭東) 18
- 小笠原1・秋葉1 (旭南) 19
- 杉本2・藤川12 (留萌) 20
- 土佐2・宮野2 (旭西) 21
- ~~小田2・伊波2 (藤星) 22~~ 22
- 新沼1・若山1 (永嶺) 23
- 清杉2・西村2 (旭北) 24

決勝

徳島・青山
(旭北)

0 $\begin{bmatrix} 10-12 \\ 9-11 \\ 9-11 \\ \dots \end{bmatrix}$ 3

櫻井・杉山
(留萌)

選抜卓球旭川支部予選
R3. 11. 7
鷹栖総合体育館

男子ダブルス

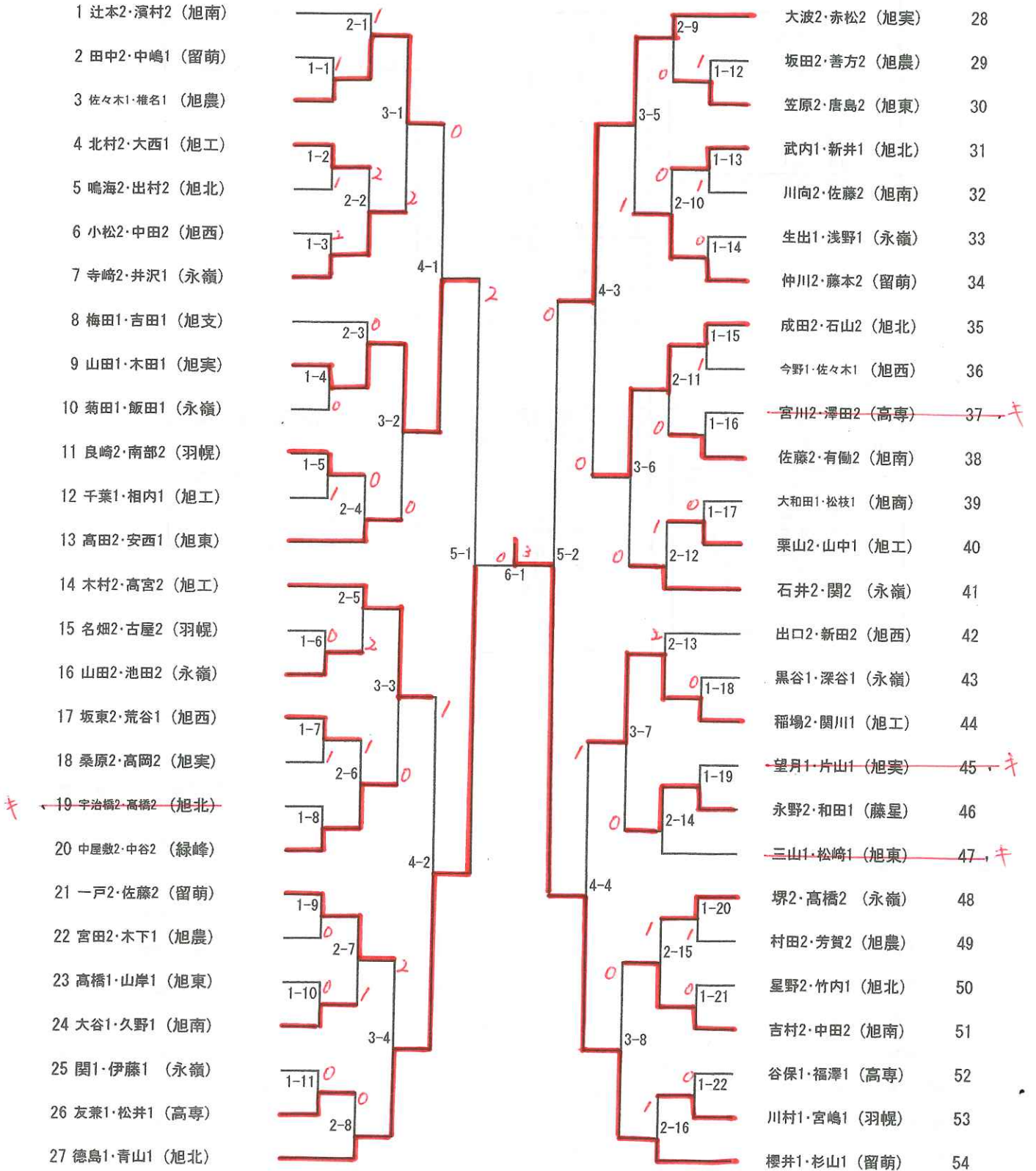

決勝

木村比呂人 1 (旭川工業) 9-11
14-12
10-12
8-11 3 川村 賢 (羽幌)

選抜卓球旭川支部予選
R3. 11. 7
鷹栖総合体育館

選抜男子

1 木村2 (旭工)	2-1	2-17	石井2 (永嶺)	42
2 齊藤1 (羽幌)	1-1 2	3-9 0	町村1 (高専)	43
3 関口2 (南富)	3-1	1-10	名畑2 (羽幌)	44
4 黒谷1 (永嶺)	2-2 0	2-18	関川1 (旭工)	45
5 鶴田2 (龍谷)	4-1	4-5 0	中田2 (旭南)	46
6 濱村2 (旭南)	2-3	2-19	善方2 (旭農)	47
7 松井1 (高専)	1-2 1	3-10 0	梅田1 (旭支)	48
8 井沢1 (永嶺)	3-2 2	1-11 0	安田1 (旭南)	49
9 松崎1 (旭東)	1-3 0	2-20 1	結城1 (永嶺)	50
10 芳賀2 (旭農)	2-4 0	5-3	安西1 (旭東)	51
11 池田2 (永嶺)	5-1	2-21 0	佐藤2 (旭南)	52
12 古屋2 (羽幌)	2-5	3-1 0	浅野1 (永嶺)	53
13 伊藤1 (永嶺)	1-4 0 0 2	4-6 1 1 0	和田1 (藤星)	54
14 坂田2 (旭農)	3-3	2-23 0	木下1 (旭農)	55
15 有働2 (旭南)	2-6 2	3-12 0 2 0	川村1 (羽幌)	57
16 栗山2 (旭工)	4-2 1	1-13 0	菊田1 (永嶺)	58
17 塚2 (永嶺)	2-7	2-24 0	山岸1 (旭東)	59
18 盛本2 (旭支)	3-4 1	6-1 1 3 6-2	大西1 (旭工)	60
19 高橋1 (旭東)	1-5 0	7-1	佐々木1 (旭農)	61
20 佐藤2 (旭南)	2-8 1	2-25 1 0 1-14	谷保1 (高専)	62
21 中屋敷2 (緑峰)	6-1 1 3 6-2	3-13 0 0 2-26	生出1 (永嶺)	63
22 宮嶋1 (羽幌)	2-9	4-7 1 2-27	唐島2 (旭東)	64
23 福澤1 (高専)	1-6 1 1 3-5	3-14 0 1-15 2-28	久野1 (旭南)	65
24 稲場2 (旭工)	3-5	5-4 1 2-29	大和田1 (旭商)	66
25 高橋2 (永嶺)	2-10 0	2-29 0 0 1-16	吉村2 (旭南)	67
26 松枝1 (旭商)	4-3	3-15 0 2-30	中谷2 (緑峰)	68
27 椎名1 (旭農)	2-11 0 1 1	4-8 0 2-31	宮田2 (旭農)	69
28 大野1 (あいべつ)	3-6 1 1	2-31 0 1-17 3-16 1 1-17	千葉1 (旭工)	70
29 飯田1 (永嶺)	1-7 1 3-6 1 1	2-32 0 2	関栄2 (永嶺)	71
30 大谷1 (旭南)	2-12 1	2-29 0 0 1-16	寺崎2 (永嶺)	72
31 笠原2 (旭東)	5-2 2	3-15 0 2-30	吉田1 (旭支)	73
32 山田2 (永嶺)	2-13 1	4-8 0 2-31	山中1 (旭工)	74
33 川向2 (旭南)	1-8 0 3-7 2	2-31 0 1-17 3-16 1 1-17	村田2 (旭農)	75
34 友兼1 (高専)	3-7	4-8 0 2-30	三山1 (旭東) 76	
35 北村2 (旭工)	2-14 1	2-30 0 2-31	高宮2 (旭工)	77
36 永野2 (藤星)	4-4 2	2-31 0 1-17 3-16 1 1-17	良崎2 (羽幌)	78
37 関慧1 (永嶺)	2-15 0	2-31 0 1-17 3-16 1 1-17	三浦1 (高専)	79
38 南部2 (羽幌)	2-15 0	2-31 0 1-17 3-16 1 1-17	深谷1 (永嶺)	80
39 菅原1 (旭農)	1-9 1 3-8	2-31 0 1-17 3-16 1 1-17	辻本2 (旭南)	81
40 相内1 (旭工)	2-16			
41 高田2 (旭東)				

決勝

選抜卓球旭川支部予選
R3. 11. 7
鷹栖総合体育館

スーパー男子

櫻井大地 3 $\begin{bmatrix} 11-4 \\ 11-5 \\ 11-5 \\ 11- \\ 11- \end{bmatrix}$ 0 山田 蓮
(留萌) (旭川実業)

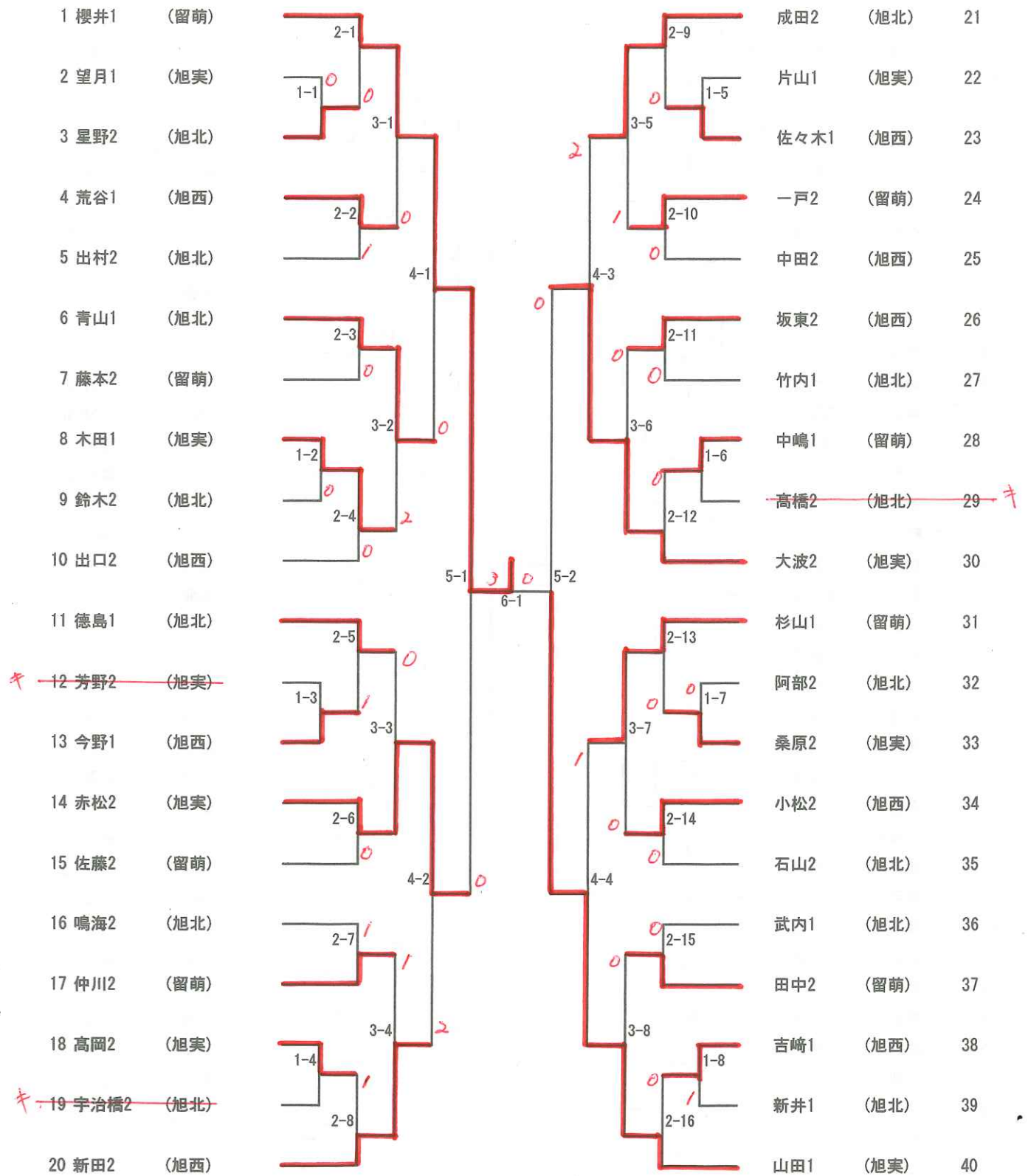

決勝

選抜卓球旭川支部予選
R. 3. 11. 7
鷹栖総合体育館

選抜女子

寺田 33 (旭実) 3 $\left[\begin{array}{l} // - 5 \\ // - 4 \\ // - 7 \\ - \\ - \end{array} \right] 0$ 金野由奈 (旭実)

- 1 寺田1 (旭実)
- 2 柳橋1 (旭南)
- 3 藤川2 (留萌)
- 4 杉本1 (羽幌)
- 5 田村1 (旭南)
- 6 丸山1 (旭東)
- 7 大島1 (旭農)
- 8 秋葉1 (旭南)
- 9 佐久間2 (旭東)
- 10 笹谷2 (藤星)
- 11 松田1 (旭支)
- 12 行徳2 (旭東)

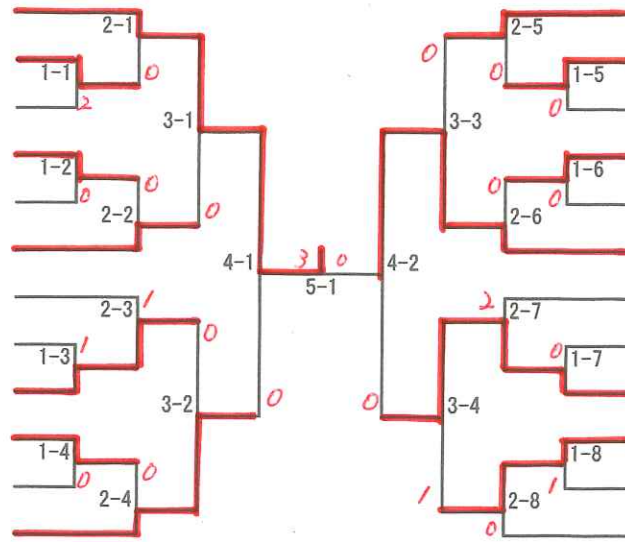

- 田代1 (旭東) 13
- 松尾1 (旭南) 14
- 下村2 (藤星) 15
- 杉本2 (留萌) 16
- 大西1 (旭南) 17
- 金野1 (旭実) 18
- 本間2 (旭東) 19
- 松田2 (緑峰) 20
- 小笠原1 (旭南) 21
- 只石1 (旭東) 22
- 有富1 (旭農) 23
- 宮本2 (羽幌) 24

決勝

選抜卓球旭川支部予選
R. 3. 11. 7
鷹栖総合体育館

スーパー女子

清杉 2 (旭北) 2 $\left[\begin{array}{l} 8 - // \\ // - 8 \\ // - 9 \\ // - // \\ 7 - // \\ 4 - // \end{array} \right] 3$ 坂下史奈 (旭商)

- 1 清杉2 (旭北)
- 2 佐藤2 (旭商)
- 3 若山1 (永嶺)
- 4 小西2 (旭北)
- 5 佐藤2 (永嶺)
- 6 佐藤1 (旭商)
- 7 宮田2 (旭北)
- 8 朝日2 (永嶺)
- 9 宇高1 (旭北)
- 10 濱1 (旭商)
- 11 藤野1 (旭北)
- 12 笠井2 (永嶺)

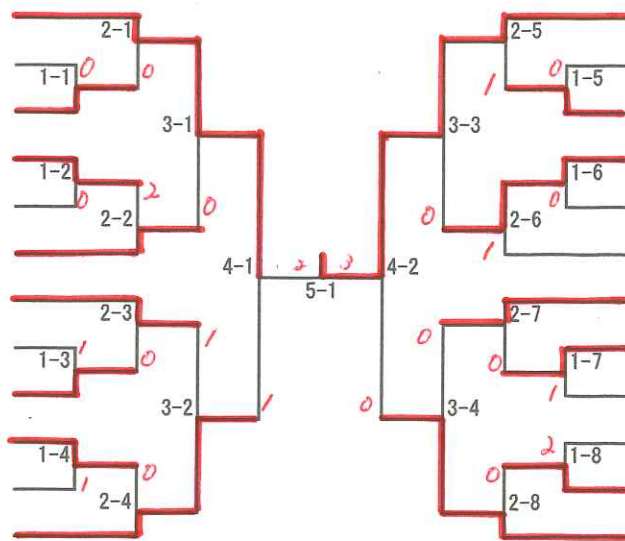

- 坂下2 (旭商) 13
- 坂本2 (永嶺) 14
- 鈴木2 (旭北) 15
- 新沼1 (永嶺) 16
- 三谷1 (旭北) 17
- 畑山2 (旭北) 18
- 石井2 (永嶺) 19
- 三鍋2 (旭西) 20
- 廣瀬2 (旭北) 21
- 横山2 (永嶺) 22
- 村山2 (旭商) 23
- 西村2 (旭北) 24